



**Couvercles à carreler
& à paver**
Drainage linéaire





Votre contact:

Carl Jansen

Export Manager Europe

T: +32 499 513 344

E: carl.j@metalprojektpolska.com

Information produit:
www.mpp.expert



Couvercles à carreler & à paver

Light Line	5
Pro Line	6
Euromaster	7
Tube Light Line	8
Tube Pro Line	9
Multi Line	10
Stahlo Deck Light Line	11
Stahlo Deck Pro Line	12
Top Pro Line	13
Installation	14
Info complémentaire	15

Drainage linéaire

Alu Side Drain	17
Alu Side Drain Anthracite	18
Alu Side Line	21
Stardrain	23
Caniveaux béton de polyester	25
Galva Side Light Line	27
Installation	28
Info complémentaire	29

Couvercles à carreler & à paver

MPP est le spécialiste du couvercle aluminium pour klinkers et carrelages pour diverses applications.

Disponibles en plusieurs formats et hauteurs en fonction de l'application, les couvercles sont étanches aux odeurs et à l'eau. Chaque couvercle est muni d'un joint en caoutchouc dans le cadre extérieur. En raison de l'effet élastique, les tensions entre le couvercle et le cadre sont évitées. Nous garantissons une fermeture parfaite et sans odeur

Disponibles en 2 versions : couvercle libre ou vissé

Dimensions :

30 x 30 cm jusque 100 x 100 cm.

Hauteurs 4, 6, 8 et 10 cm. Sur mesure possible.

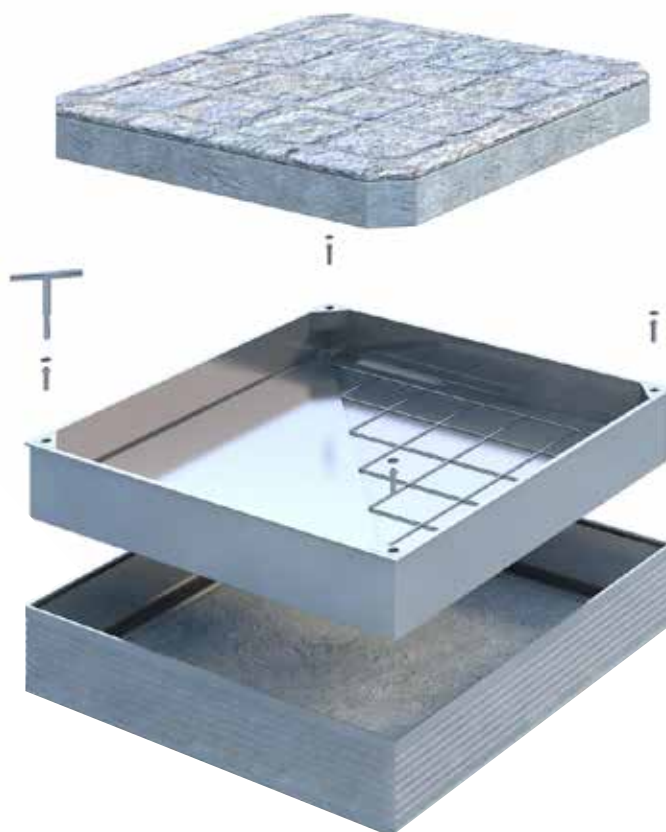

LIGHT LINE

Hauteurs : 40 - 60 - 80 - 100 mm

- Le cadre et le couvercle d'ouverture sont fabriqués en aluminium extrudé, le couvercle est facile à ouvrir au moyen d'une clé de levage.
- Pour application à l'extérieur.
- Le couvercle n'est pas vissé.
- Équipé d'un treillis d'armature.
- Le fond est formé d'une plaque d'acier zinguée (3mm)
- Équipé de 2 joints : dans le fond et en T sur le côté du cadre extérieur.
- Le joint en T caoutchouc a 3 fonctions :
 - Empêcher le dépôt de saleté entre le cadre et le couvercle.
 - En raison de l'effet élastique, les tensions entre le couvercle et le cadre sont évitées.
 - Barrière anti odeurs supplémentaire.



Inodore



Étanche

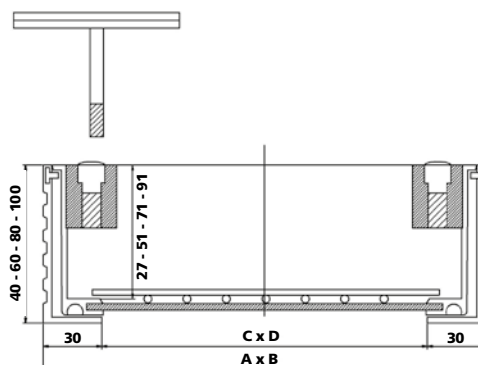

HAUTEUR

Dimensions A x B (mm)	Ouverture C x D (mm)	40 mm		60 mm		80 mm		100 mm	
		Poids (kg)	N° art.	Poids (kg)	N° art.	Poids (kg)	N° art.	Poids (kg)	N° art.
300 x 300	240 x 240	3.56	21988	3.86	17739	4.94	17548	4.94	41265
400 x 400	340 x 340	5.73	21989	6.08	17740	6.80	17549	7.43	41266
500 x 500	440 x 440	8.56	21990	8.94	17741	10.09	17550	10.83	41267
600 x 600	540 x 540	11.96	21991	12.25	17742	13.52	17551	14.41	41268
700 x 700	640 x 640	15.61	21992	15.96	17743	17.36	17552	18.39	41269
800 x 800	740 x 740	19.93	23384	20.33	17744	21.86	17553	23.04	41270
900 x 900	840 x 840	24.73	23385	25.11	17745	26.76	17554	28.09	12955
1000 x 1000	940 x 940	30.38	23386	30.73	17746	32.52	17555	33.99	12956

PRO LINE

Hauteurs : 40 - 60 - 80 - 100 mm

Propriétés

- Le cadre et le couvercle d'ouverture sont fabriqués en aluminium extrudé, le couvercle est facile à ouvrir au moyen d'une clé de levage.
- Pour application à l'intérieur et à l'extérieur.
- Le couvercle est vissé.
- Équipé d'un treillis d'armature.
- Le fond est formé d'une plaque d'acier zinguée (3mm) (sur demande : plaque d'aluminium 3 mm).
- Équipé de 3 joints : 2 dans le fond et 1 en T sur le côté du cadre extérieur.
- Le joint en T caoutchouc a 3 fonctions :
 - Empêcher le dépôt de saleté entre le cadre et le couvercle.
 - En raison de l'effet élastique, les tensions entre le couvercle et le cadre sont évitées.
 - Barrière anti odeurs supplémentaire.



Étanche aux gaz



Inodore



Étanche

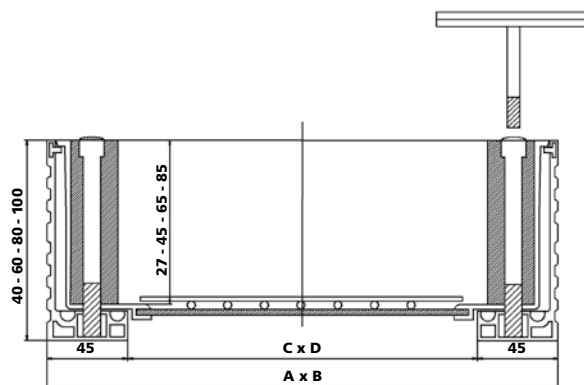

HAUTEUR

Dimensions A x B (mm)	Ouverture C x D (mm)	40 mm		60 mm		80 mm		100 mm	
		Poids (kg)	N° art.	Poids (kg)	N° art.	Poids (kg)	N° art.	Poids (kg)	N° art.
300 x 300	210 x 210	3.79	21993	4.11	17785	5.21	17	5.82	20053
400 x 400	310 x 310	5.96	21994	6.27	18131	7.56	18	8.31	20531
500 x 500	410 x 410	8.59	21995	9.06	18132	10.37	19	11.25	20532
600 x 600	510 x 510	12.00	21996	12.30	18133	13.80	20	14.83	20054
700 x 700	610 x 610	15.66	21997	15.96	18134	17.65	21	18.81	20397
800 x 800	710 x 710	19.98	23387	19.98	18135	20.15	22	23.45	20533
900 x 900	810 x 810	24.76	23388	24.99	18136	27.06	23	28.50	20534
1000 x 1000	910 x 910	30.44	23389	30.56	18137	32.82	24	34.40	20535

EUROMASTER

Hauteurs : 80 - 100 - 140 mm

Propriétés

- Le cadre et le couvercle d'ouverture sont fabriqués en aluminium extrudé, le couvercle est facile à ouvrir au moyen d'une clé de levage.
- Pour application à l'intérieur et à l'extérieur.
- Le couvercle est vissé.
- Équipé d'un treillis d'armature.
- Le fond est formé d'une plaque d'acier zinguée (3mm).
- Double fond amovible (la tôle d'acier galvanisé de 6 mm garantit la classe de charge B125).
- Équipé de 3 joints : 2 dans le fond et 1 en T sur le côté du cadre extérieur.
- Le joint en T caoutchouc a 3 fonctions :
 - Empêcher le dépôt de saleté entre le cadre et le couvercle.
 - En raison de l'effet élastique, les tensions entre le couvercle et le cadre sont évitées.
 - Barrière anti odeurs supplémentaire.

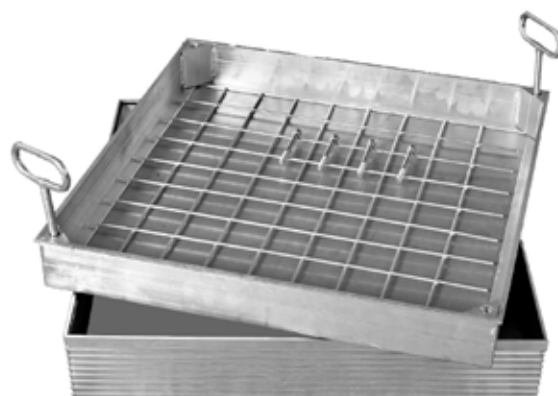

Étanche aux gaz



Inodore



Étanche

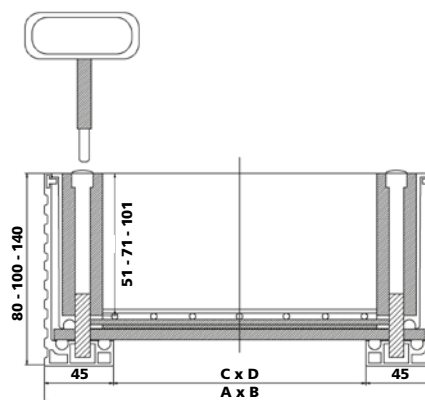
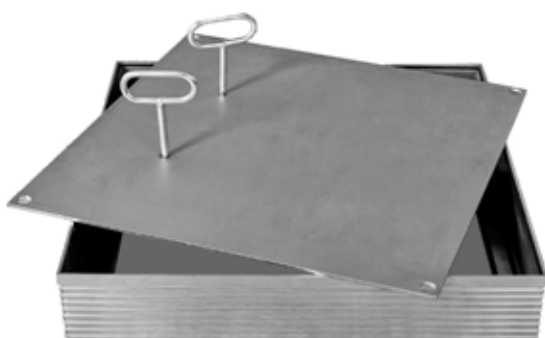

HAUTEUR

Dimensions A x B (mm)	Ouverture C x D (mm)	80 mm		100 mm		140 mm	
		Poids (kg)	N° art.	Poids (kg)	N° art.	Poids (kg)	N° art.
300 x 300	210 x 210	10.28	26444	11.01	26445	12.47	26453
400 x 400	310 x 310	17.31	26437	18.78	26446	21.72	26454
500 x 500	410 x 410	25.06	26438	26.07	26447	28.09	26455
600 x 600	510 x 510	35.97	26439	37.12	26448	39.42	26456
700 x 700	610 x 610	47.37	26440	48.66	26449	51.24	26457
800 x 800	710 x 710	61.58	26441	63.00	26450	65.84	26458
900 x 900	810 x 810	77.55	26442	79.12	26451	82.26	26459
1000 x 1000	910 x 910	95.77	26443	97.47	26452	100.87	26460

TUBE LIGHT LINE

Hauteurs : 60 - 80 - 100 mm

Propriétés

- Le cadre et le couvercle d'ouverture sont fabriqués en aluminium extrudé, le couvercle est facile à ouvrir au moyen d'une clé de levage.
- Ouverture libre en bas : raccordement pour un tuyau d'égout en PVC (ø 250, 315, 400 mm).
- Pour application à l'extérieur.
- Le couvercle n'est vissé.
- Équipé d'un treillis d'armature.
- Le fond est formé d'une plaque d'acier zinguée (3mm) (sur demande : plaque d'aluminium 3 mm).
- Équipé de 2 joints : dans le fond et en T sur le côté du cadre extérieur.
- Le joint en T caoutchouc a 3 fonctions :
 - Empêcher le dépôt de saleté entre le cadre et le couvercle.
 - En raison de l'effet élastique, les tensions entre le couvercle et le cadre sont évitées.
 - Barrière anti odeurs supplémentaire.



Inodore



Étanche

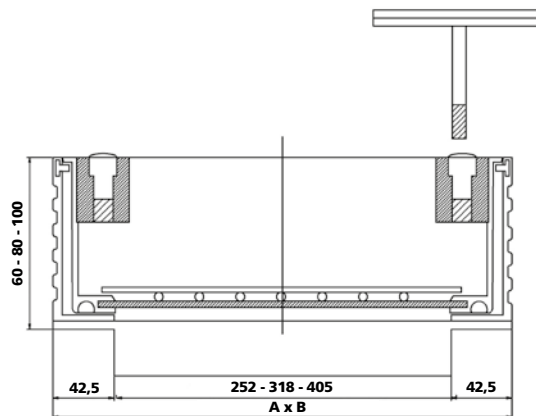

HAUTEUR

		60 mm		80 mm		100 mm	
Ouverture libre (mm)	Dimensions A x B (mm)	Poids (kg)	N° art.	Poids (kg)	N° art.	Poids (kg)	N° art.
252	400 x 400	7.38	20035	8.10	20038	8.72	20041
318	500 x 500	10.97	20036	12.12	20039	12.86	20042
405	600 x 600	15.16	20037	16.44	20040	17.32	20043
Peut être utilisé pour les carrelages		■		■		■	
Peut être utilisé pour les klinkers				■		■	

TUBE PRO LINE

Hauteurs : 60 - 80 - 100 mm

Propriétés

- Le cadre et le couvercle d'ouverture sont fabriqués en aluminium extrudé, le couvercle est facile à ouvrir au moyen d'une clé de levage.
- Ouverture libre en bas : raccordement pour un tuyau d'égout en PVC (ø 250, 315, 400 mm).
- Pour application à l'intérieur et à l'extérieur.
- Le couvercle est vissé.
- Équipé d'un treillis d'armature.
- Le fond est formé d'une plaque d'acier zinguée (3mm) (sur demande : plaque d'aluminium 3 mm).
- Équipé de 3 joints : 2 dans le fond et 1 en T sur le côté du cadre extérieur.
- Le joint en T caoutchouc a 3 fonctions :
 - Empêcher le dépôt de saleté entre le cadre et le couvercle.
 - En raison de l'effet élastique, les tensions entre le couvercle et le cadre sont évitées.
 - Barrière anti odeurs supplémentaire.



Étanche aux gaz



Inodore



Étanche

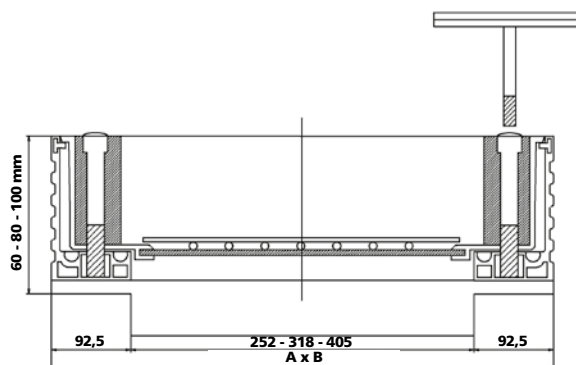

HAUTEUR

		60 mm		80 mm		100 mm	
Ouverture libre (mm)	Dimensions A x B (mm)	Poids (kg)	N° art.	Poids (kg)	N° art.	Poids (kg)	N° art.
252	400 x 400	7.56	20044	8.86	20047	9.60	20050
318	500 x 500	11.08	20045	12.39	20048	13.27	20049
405	600 x 600	15.22	20046	16.72	20051	17.74	20052
Peut être utilisé pour les carrelages		■		■		■	
Peut être utilisé pour les klinkers				■		■	

MULTI LINE

Hauteurs : 40 - 60 - 80 - 100 mm

Propriétés

- Le cadre et le couvercle d'ouverture sont fabriqués en aluminium extrudé, le couvercle est facile à ouvrir au moyen d'une clé de levage.
- Application : trappe de contrôle ou d'inspection à l'intérieur et à l'extérieur, là où des impétrants sont présents.
- Uniquement disponible dans les gammes Pro Line et Euromaster.
- Le couvercle est vissé.
- Équipé d'un treillis d'armature.
- Le fond est formé d'une plaque d'acier zinguée (3mm) (sur demande : plaque d'aluminium 3 mm).
- Équipé de 3 joints : 2 dans le fond et 1 en T sur le côté du cadre extérieur.
- Le joint en T caoutchouc a 3 fonctions :
 - Empêcher le dépôt de saleté entre le cadre et le couvercle.
 - En raison de l'effet élastique, les tensions entre le couvercle et le cadre sont évitées.
 - Barrière anti odeurs supplémentaire.

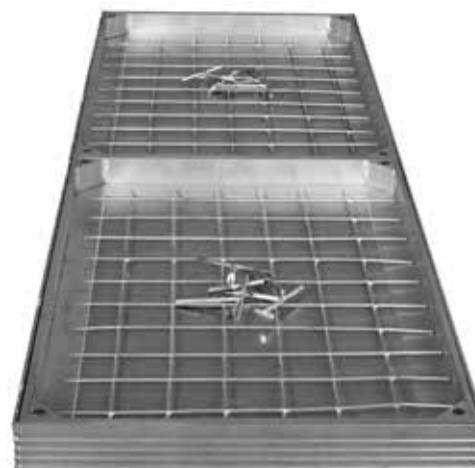

Étanche aux gaz



Inodore



Étanche



Multi Line - Hauteur standard

Hauteur	Carrelages	Klinkers
40 mm	■	
60 mm	■	
80 mm	■	■
100 mm	■	■

STAHLO DECK LIGHT LINE

Hauteurs : 72 - 100 mm

Propriétés

- Le cadre et le couvercle de remplissage sont fabriqués en tôle d'acier galvanisée à chaud de 2 mm et s'ouvrent facilement à l'aide de clés de levage.
- Pour application à l'extérieur.
- Le couvercle n'est vissé.
- Equipé d'ancrages de fixation à l'extérieur.
- Muni d'un treillis d'armature sur la face inférieure interne (fil d'acier \varnothing 10 mm).
- Équipé de 1 joint EPDM sur le côté.
- Classe de résistance B125



Inodore



Étanche

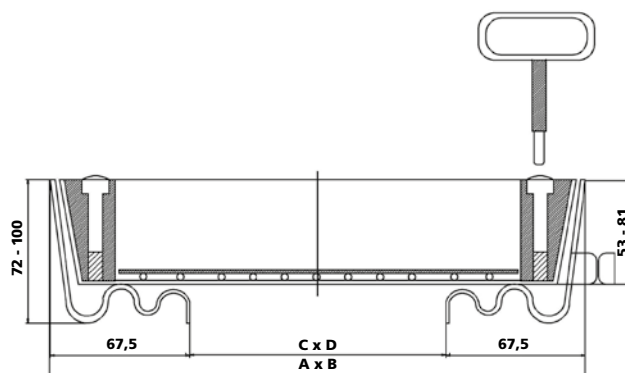

HAUTEUR

Ouverture C x D (mm)	Dimensions A x B (mm)	72 mm		100 mm	
		Poids (kg)	N° art.	Poids (kg)	N° art.
300 x 300	435 x 435	10.50	26464	11.20	26472
400 x 400	535 x 535	13.50	26465	14.36	26473
500 x 500	635 x 635	18.00	26466	19.02	26474
600 x 600	735 x 735	21.50	26467	22.68	26475
700 x 700	835 x 835	25.00	26468	26.36	26476
800 x 800	935 x 935	33.50	26469	35.00	26477
900 x 900	1035 x 1035	35.00	26470	38.68	26478
1000 x 1000	1135 x 1135	45.50	26471	47.32	26479
Peut être utilisé pour les carrelages		■		■	
Peut être utilisé pour les klinkers		■		■	

STAHLO DECK PRO LINE

Hauteurs : 72 - 100 mm

Propriétés

- Le cadre et le couvercle de remplissage sont fabriqués en tôle d'acier galvanisée à chaud de 2 mm et s'ouvrent facilement à l'aide de clés de levage.
- Pour application à l'extérieur.
- Le couvercle est vissé.
- Equipé d'ancrages de fixation à l'extérieur.
- Muni d'un treillis d'armature sur la face inférieure interne (fil d'acier \varnothing 10 mm).
- Équipé de 1 joint EPDM sur le côté.
- Classe de résistance B125



Inodore



Étanche

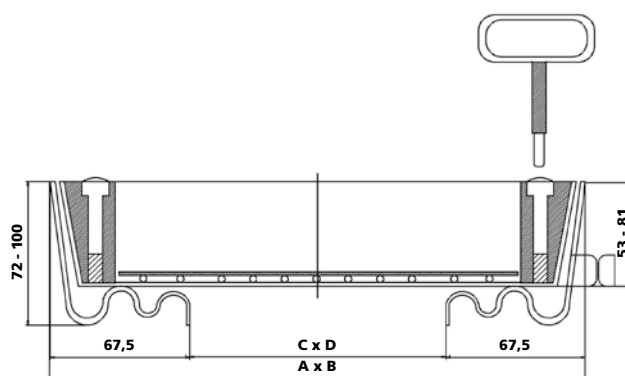

HAUTEUR

Ouverture C x D (mm)	Dimensions A x B (mm)	72 mm		100 mm	
		Poids (kg)	N° art.	Poids (kg)	N° art.
300 x 300	435 x 435	10.50	26480	11.20	26488
400 x 400	535 x 535	13.50	26481	14.36	26489
500 x 500	635 x 635	18.00	26482	19.02	26490
600 x 600	735 x 735	21.50	26483	22.68	26491
700 x 700	835 x 835	25.00	26484	26.36	26492
800 x 800	935 x 935	33.50	26485	35.00	26493
900 x 900	1035 x 1035	35.00	26486	38.68	26494
1000 x 1000	1135 x 1135	45.50	26487	47.32	26495
Peut être utilisé pour les carrelages		■		■	
Peut être utilisé pour les klinkers		■		■	

TOP PRO LINE

Hauteur : 52 mm

Propriétés

- Le cadre et le couvercle de remplissage sont fabriqués en tôle d'acier de 3 mm, et le couvercle en tôle larmée 5/7 antidérapante. Ouverture facile à l'aide de clés de levage.
- Traitement de surface : galvanisé à chaud. Conforme à la norme NBN EN ISO 1461.
- Pour application à l'extérieur.
- Le couvercle est vissé.
- Équipé d'ancrages de fixation à l'extérieur.
- Muni d'un treillis d'armature sur la face inférieure interne (fil d'acier \varnothing 10 mm).
- Équipé de 1 joint EPDM sur le côté.

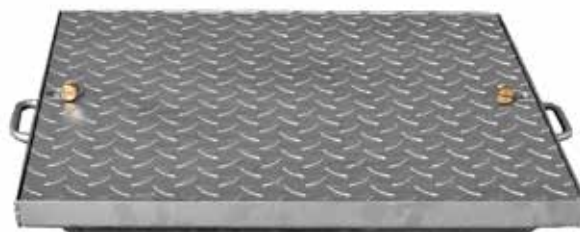

Inodore



Étanche

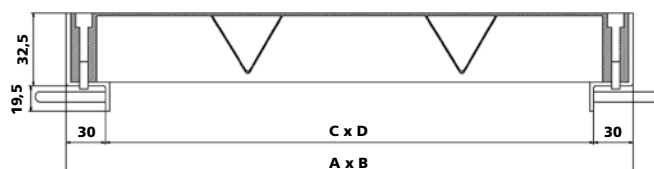

HAUTEUR

52 mm

Ouverture C x D (mm)	Dimensions A x B (mm)	Poids (kg)	N° art.
300 x 300	360 x 360	8.86	-
400 x 400	460 x 460	13.79	-
500 x 500	560 x 560	16.52	-
600 x 600	660 x 660	21.06	-
700 x 700	760 x 760	27.42	-
800 x 800	860 x 860	31.58	-
900 x 900	960 x 960	37.55	-
1000 x 1000	1060 x 1060	44.25	-

INSTALLATION

1



PLACEMENT

Placez le couvercle à paver dans le trou d'homme. Appliquez le béton de remplissage uniformément et généreusement contre le bord du cadre. Assurez-vous qu'il n'y a pas de bulles dans le béton, elles pourraient nuire à la densité du couvercle ou se plier sous la charge. Prendre en compte la couche de finition finale. Utilisez le niveau à bulle pour placer le couvercle à la hauteur souhaitée.

2



OUVERTURE

Laissez le béton durcir suffisamment longtemps (minimum 48h). Ouvrez le couvercle lorsque 90% du béton est durci. Enlevez les excès de béton du cadre ou du couvercle.

3



REPLISSAGE

Pour remplir le couvercle de remplissage, appliquez le béton uniformément. Placez le treillis d'armature dans la bonne position, il ne doit pas reposer sur le fond ou sur le côté. Prenez à nouveau en compte l'épaisseur du revêtement de finition.

4



DÉTAILS

Placez les carrelages, les klinkers ou d'autres couches de finition et achevez les joints.

Consignes de sécurité

- Placez toujours le couvercle à l'horizontale.
- Protégez la surface du sol autour du couvercle pendant l'installation.
- Pour éviter les accidents, ne laissez jamais le trou d'homme ouvert sans surveillance pendant le montage / l'installation. Éloignez les enfants.
- Les couvercles à paver et à klinkers comportant deux points de levage doivent être levés par deux personnes. Ceux disposant de quatre points de levage, par quatre personnes. Ne jamais ouvrir le couvercle manuellement avec des cordes, cela peut causer de graves blessures au dos et au cou.
- Outre les consignes ci-dessus, les réglementations et consignes de sécurité du pays où le couvercle est placé doivent être observées.

Info complémentaire

Quick-lifter

Information et caractéristiques

- Pour soulever le couvercle facilement. Lorsque les clés de levage sont vissées dans les quatre points de levage, le couvercle se soulève automatiquement.
- Tous les couvercles à paver ou à klinkers sont fournis avec deux à quatre clés de levage, en fonction de leurs dimensions.
- Le fabricant recommande toujours d'ouvrir et de nettoyer les couvercles installés deux fois par an.



Usage	Longueur (mm)	Poids (kg)	N° art.
Light Line	150	0.200	26461
Pro Line	150	0.200	26462
Stahlo Deck	150	0.200	26463

Tests et garantie

- Tous les couvercles sont soumis à des contrôles de qualité stricts. En outre, une institution indépendante au niveau européen vérifie leur résistance et leur force. Les certificats sont disponibles sur demande.
- Le tableau ci-dessous présentent les différents domaines d'application. Pour plus de détails, suivre les directives des cahiers des charges.



Load class max kN	15	40	75	125	
Light Line 40	X				
Light Line 60	X	X	X		
Light Line 80	X	X	X		
Light Line 100	X	X	X		
Pro Line 40	X				
Pro Line 60	X	X	X	X	
Pro Line 80	X	X	X	X	
Pro Line 100	X	X	X	X	
Euromaster 80	X	X	X	X	X
Euromaster 100	X	X	X	X	X
Euromaster 120	X	X	X	X	X
Tube Light Line 60	X	X	X		
Tube Light Line 80	X	X	X		
Tube Light Line 100	X	X	X		
Tube Pro Line 60	X	X	X	X	
Tube Pro Line 80	X	X	X	X	
Tube Pro Line 100	X	X	X	X	
Multi Line	X	X	X	X	
Stahlo Deck Light Line 72	X	X	X	X	X
Stahlo Deck Light Line 100	X	X	X	X	X
Stahlo Deck Pro Line 72	X	X	X	X	X
Stahlo Deck Pro Line 100	X	X	X	X	X
Top Pro Line	X				

Drainage linéaire MPP

Le drainage linéaire de MPP offre des solutions discrètes de drainage pour votre terrasse et allée.

Toute la gamme est réalisée en aluminium extrudé de haute qualité revêtu d'une couche d'anodisation pour préserver de l'oxydation.

La gamme comprend la série Alu Side Line, pour pose sur un caniveau en polymère ou en plastique, ainsi que la série Alu Side Drain, grille et caniveau assemblés en un seul élément d'évacuation.

Divers accessoires tels que les angles intérieurs et extérieurs, connecteurs, etc. sont également disponibles.



ALU SIDE DRAIN & ACCESSOIRES

Hauteurs : 83 - 133 mm

Alu Side Drain est un profilé en aluminium extrudé de haute qualité dans lequel la grille à fentes et le caniveau sont conçus comme un seul et même ensemble.

Alu Side Drain est livré en standard avec un système de clic pré-assemblé. La fonction assure non seulement un alignement automatique lors de l'installation, mais également étanche et garantit une installation rapide.



Propriétés

- Aluminium extrudé avec fentes de 10x25 mm dans le sens longitudinal.
- Le profilé en aluminium est équipé d'une couche complète d'anodisation. Couche de 15 µm qui rend le profil durable et résistant à la corrosion.
- Application : utilisation extérieure pour terrasses, allées, abords d'étangs ou de piscines.
- Convient pour les sols carrelés. En cas d'utilisation de klinkers, ceux-ci doivent être raccourcis.
- L'ergot d'assemblage (outliner) assure un alignement parfait et un montage étanche de la rehausse.
- Possibilité de sur mesure, tant dans la conception apparente que dans les longueur.

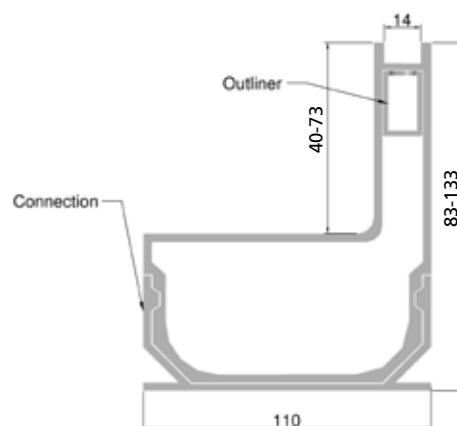

HAUTEUR

Longueur (mm)	83 mm			133 mm		
	Poids (kg)	Hauteur totale (mm)	N° art.	Poids (kg)	Hauteur totale (mm)	N° art.
500	1.607	40	22884	2.060	73	21568
1000	3.125	40	22883	4.120	73	21569
2000	6.250	40	22885	8.240	73	21570

ALU SIDE DRAIN ANTHRACITE

Hauteurs : 83 - 133 mm

Alu Side Drain Anthracite est un profilé en aluminium extrudé de haute qualité dans lequel la grille à fentes et le caniveau sont conçus comme un seul et même ensemble.

Alu Side Drain Anthracite est livré en standard avec un système de clic pré-assemblé. La fonction assure non seulement un alignement automatique lors de l'installation, mais également étanche et garantit une installation rapide.

Propriétés

- Aluminium extrudé avec fentes de 10x25 mm dans le sens longitudinal.
- Le profilé en aluminium est équipé d'une couche complète d'anodisation. Couche de 15 µm qui rend le profil durable et résistant à la corrosion.
- Application : utilisation extérieure pour terrasses, allées, abords d'étangs ou de piscines.
- Convient pour les sols carrelés. En cas d'utilisation de klinkers, ceux-ci doivent être raccourcis.
- L'ergot d'assemblage (outliner) assure un alignement parfait et un montage étanche de la rehausse.
- Possibilité de sur mesure, tant dans la conception apparente que dans les longueurs.

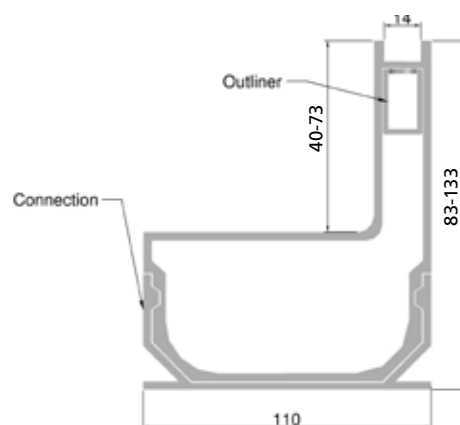
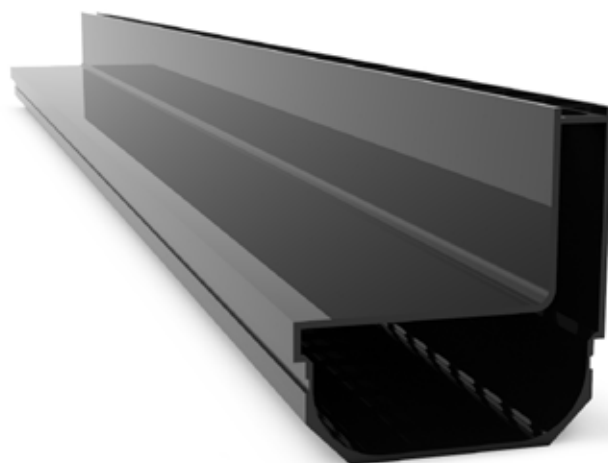

HAUTEUR

Longueur (mm)	83 mm		133 mm	
	Poids (kg)	N° art.	Poids (kg)	N° art.
500	1.607	29078	2.060	29054
1000	3.125	29079	4.120	29056
2000	6.250	29080	8.240	29057

REGARD D'INSPECTION

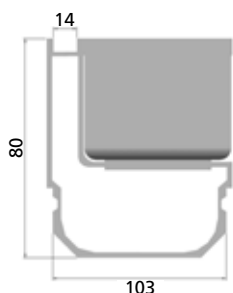

Propriétés

- Accessoires : clés de levage.
Horizontal et vertical : un nettoyage facile du raccord de l'évacuation est également prévu.
- ▶ Ces accessoires sont également disponibles en anthracite.

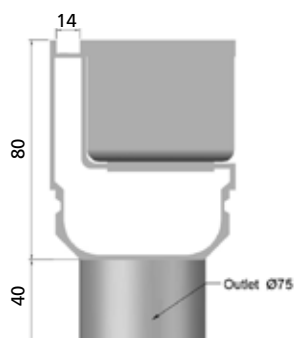
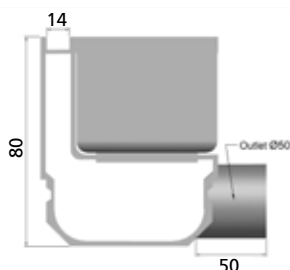

HAUTEUR

STANDARD	80 mm		130 mm		
	Longueur (mm)	Poids (kg)	N° art.	Poids (kg)	N° art.
	250	1.400	22892	1.920	21572
	Anthracite	1.400	29083	1.920	29064

ÉVACUATION HORIZONTALE

Longueur (mm)	Poids (kg)	N° art.	Poids (kg)	N° art.
250	1.400	23019	1.920	21573
Anthracite	1.400	29081	1.920	29066

ÉVACUATION VERTICALE

Longueur (mm)	Poids (kg)	N° art.	Poids (kg)	N° art.
250	1.400	23016	23016	21574
Anthracite	1.400	29082	23016	29065

ANGLES



Propriétés

- Raccord d'angle extérieur (A) et raccord d'angle intérieur (B)
- Fentes d'absorption ovales continues de 10x25 mm dans le sens de la longueur.
- ▶ Ces accessoires sont également disponibles en anthracite.

HAUTEUR

ANGLE INTÉRIEUR		80 mm		130 mm	
Longueur (mm)	Hauteur d'instal. (mm)	Poids (kg)	N° art.	Poids (kg)	N° art.
500/500	130	3.125	22886	3.125	21579
Anthracite	130	3.125	29088	3.125	29058

ANGLE EXTÉRIEUR

Longueur en L (mm)	Hauteur d'instal. (mm)	Poids (kg)	N° art.	Poids (kg)	N° art.
500/500	130	3.125	22887	3.125	21580
Anthracite	130	3.125	29089	3.125	29059

PIÈCES DE FERMETURE



Propriétés

- Pièces de fermeture fermées ou ouvertes pour obturer l'Alu Side Drain à gauche et à droite.
- Application : facile à assembler sur l'Alu Side Drain et sur tous les regards de visite Alu Side Drain.
- ▶ Ces accessoires sont également disponibles en anthracite.

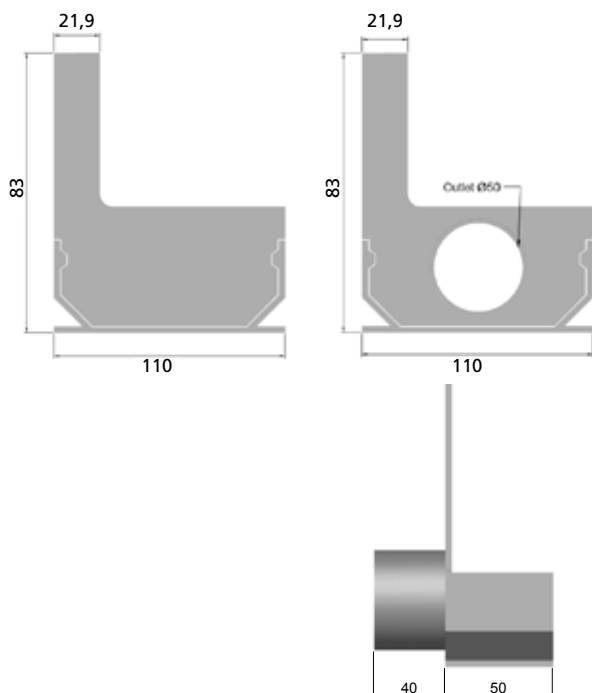

HAUTEUR

PIÈCES DE FERMETURE	83 mm		133 mm	
	Poids (kg)	N° art.	Poids (kg)	N° art.
Fermé à droite	0.125	22891	0.145	21576
Fermé à gauche	0.125	22890	0.145	21575
Droit + évac. ø50	0.140	22889	0.160	21577
Gauche + évac. ø50	0.140	22888	0.160	21578
Anthracite				
Fermé à droite	0.125	29084	0.125	29063
Fermé à gauche	0.125	29085	0.125	29062
Droit + évac. ø50	0.140	29086	0.140	29061
Gauche + évac. ø50	0.140	29087	0.140	29060

RACCORDS



Propriétés

- L'Alu Side Drain est équipé en standard des connecteurs nécessaires.
- Si vous le souhaitez, vous pouvez également les acheter séparément.
- ▶ Ces accessoires sont également disponibles en anthracite.

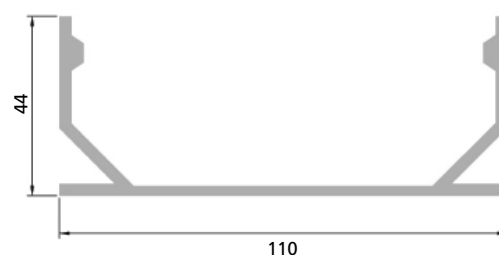

HAUTEUR

RACCORDS	44 mm	
	Longueur (mm)	Poids (kg)
110	0.115	21571
Anthracite	0.115	29067

ALU SIDE LINE & ACCESSOIRES

Hauteur : 82 mm

Alu Side Line Pro est une cornière à fente en aluminium extrudé de haute qualité.

Il est doté d'une couche d'anodisation complète apposée après exécution, afin d'empêcher l'oxydation ultérieure sur les découpes à la scie ou au fraisage.

Propriétés

- Cornière en aluminium extrudé avec à fentes ovales de 10x25 mm.
- Convient pour le placement sur un caniveau polymère ou plastique d'une largeur maximum de 100 mm.
- Le profilé en aluminium est équipé d'une couche complète d'anodisation. Couche de 15 µm qui rend le profil durable et résistant à la corrosion.
- Application : utilisation extérieure pour terrasses, allées et piscines.
- Convient pour les sols carrelés. En cas d'utilisation de klinkers, ceux-ci doivent être raccourcis.
- L'ergot d'assemblage (outliner) assure un alignement parfait et un montage étanche de la rehausse.
- Possibilité de sur mesure.

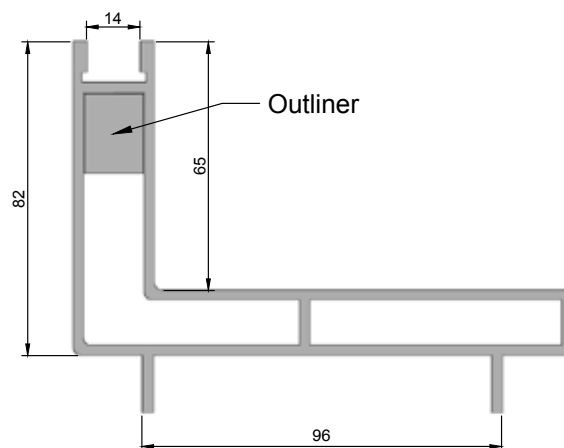

HAUTEUR

82 mm

Longueur (mm)	Poids (kg)	N° art.
500	1.375	26584
1000	2.750	12
2000	5.500	20536

REGARD D'INSPECTION



Propriétés

- Accessoires : clés de levage.
- La fixation sur l'Alu Side Line Pro permet également de nettoyer facilement l'évacuation.

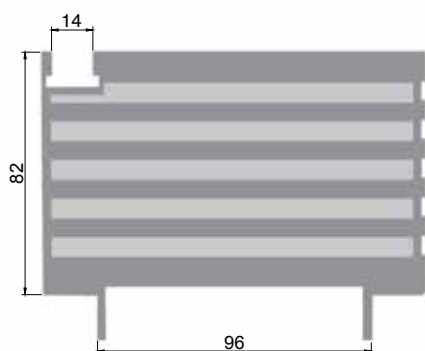

HAUTEUR

REGARD D'INSPECTION	82 mm		
Longueur (mm)	Hauteur libre (mm)	Poids (kg)	N° art.
250	65	1.680	14
500	65	3.360	15

ANGLES



Propriétés

- Raccord d'angle extérieur (A) et raccord d'angle intérieur (B)
- Fentes d'absorption ovales continues de 10x25 mm dans le sens de la longueur.
- Convient comme connexion à l'Alu Side Line.

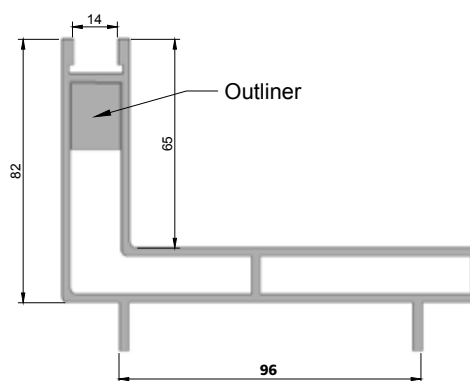

HAUTEUR

RACCORD COIN INTÉRIEUR	82 mm		
Longueur (mm)	Hauteur libre (mm)	Poids (kg)	N° art.
500/500	65	2.750	26586

RACCORD COIN EXTÉRIEUR	82 mm		
Longueur (mm)	Hauteur libre (mm)	Poids (kg)	N° art.
500/500	65	2.750	26587

STARDRAIN

Longueur: 1000mm

Le Stardrain est un caniveau constitué d'une rigole en matière synthétique (PVC) et d'une grille design en aluminium. Ce caniveau est installé autour de l'habitation où il n'y a pas de trafic automobile. Vous pouvez évacuer l'eau issue du caniveau Stardrain vers l'égout ou un système d'infiltration, grâce à un orifice d'écoulement latéral ou inférieur. En évacuant l'eau vers un système d'infiltration, vous agissez aussi durablement et améliorez l'équilibre hydrique du sol.

Propriétés

- Le Stardrain est fait de matériaux de très haute qualité
- Grille en aluminium de couleur grise, noire ou rouille
- Le poids léger du Stardrain facilite le transport et l'installation
- La surface lisse offre des propriétés hydrauliques élevées
- Haute résistance chimique
- Connexion facile de différents Stardrains avec des connecteurs
- La grille est située dans l'élément PVC
- Aspect esthétique
- Classe de poids: A15 ou 1500kg



Longueur (mm)	Poids (kg)	Hauteur (mm)	Largueur (mm)	Grille grise	Grille noire	Grille rouille
				N° art.	N° art.	N° art.
1000	1.705	100	65	27969	27970	33028

ANGLES

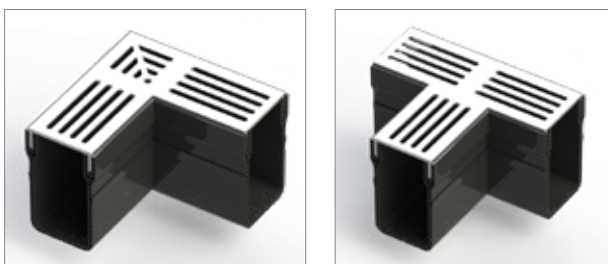

Propriétés

- Angle avec grille en grise, noire et rouille
- Angle T avec grille en grise, noire et rouille
- Les deux peuvent être attachés au Stardrain au moyen d'un raccord

	Angle T Gris	Angle T Noir	Angle T Rouille	Angle Gris	Angle Noir	Angle Rouille
Hauteur (mm)	N° art.	N° art.	N° art.	N° art.	N° art.	N° art.
100	27974	27973	33030	27971	27972	33029

PIÈCES DE FERMETURE



Propriétés

- Pièce de fermeture fermée
- Pièce de fermeture ouverte avec $\varnothing 50\text{mm}$ pour obturer le Stardrain à gauche et à droite
- Application : facile à assembler en cliquant le raccord sur le Stardrain

	Pièce de fermeture fermée	Pièce de fermeture ouverte avec $\varnothing 50\text{ mm}$
Hauteur (mm)	N° art.	N° art.
100	27978	27979

RACCORDS



Propriétés

- Raccord fermé
- Raccord pour obturer le Stardrain verticalement avec un $\varnothing 80\text{ mm}$
- Application : facile à assembler en cliquant le raccord sur le Stardrain

	Raccord fermé	Raccord ouvert $\varnothing 80\text{ mm}$
Hoogte (mm)	Artikelnr.	Artikelnr.
100	27976	27977

CANIVEAUX EN POLYMÈRE



Caniveau en polymère



Caniveau en polymère + grille passerelle en galva



Caniveau en polymère + Alu side Line

Propriétés

- Grâce à sa résistance et à son faible poids, le caniveau en polymère est la solution idéale pour l'évacuation de l'eau autour de la maison.
- Les caniveaux s'emboîtent au moyen d'un assemblage à rainure et languette.
- La forme emboutie de la grille à fente garantit une qualité de produit irréprochable.
- Grâce au système de verrouillage FIX, ceux-ci sont faciles à assembler et facile à démonter pour le nettoyage.
- L'Alu Side Line Pro et tous ses accessoires peuvent être montés sur le caniveau en polymère.



HAUTEUR

CANIVEAU POLYMÈRE STORA SELF		60 mm		80 mm		100 mm	
Longueur (mm)	Évacuation verticale	Poids (kg)	N° art.	Poids (kg)	N° art.	Poids (kg)	N° art.
1000	Ø 110	5,5	12718	7,3	12721	4,6	12689
CANIVEAU + GRILLE PASSERELLE GALVA		7,00	12691	7,65	12719	8,30	12688

GRILLE PASSERELLE

Matériau	Longueur (mm)	Largeur fente (mm)	Poids (kg)	Classe	N° art.
Galva	1000	10	1.6	A15	12695
Galva	500	10	0.5	A15	12694
Galva	1000	6	1.5	A15	21455
Galva	500	6	0.8	A15	21456
Fonte	500	17	2,5	B125	21698

PIÈCES DE FERMETURE



COUPE ODEUR STORA SELF

Diamètre	Poids (kg)	N° art.
110	0.100	40011

Egalement disponible avec crépine.



DESSABLEUR POLYMÈRE STORA SELF

L (mm)	H (mm)	Poids (kg)	Évacuation	N° art.
500	285	12.00	Ø 110	12699

Seau galvanisé inclus.



OBTURATEUR STORA SELF

Hauteur (mm)	Poids (kg)	Évacuation intégrée	N° art.
60	0.100	-	15231
80	0.100	Ø 50	12720
100	0.100	Ø 50 / 70 / 80	12687

GALVA SIDE LIGHT LINE & ACCESSOIRES

Hauteur : 80 mm

Le Galva Side Line est un profilé en acier plié avec interconnexions soudées. Pour obtenir un alignement parfait, des ergots d'assemblage (outliner) ont été fixés sur le côté. Lors de la finition, les cornières à fente sont galvanisées à chaud conformément à la norme NBN EN ISO 1461.

Le Galva Side Line est disponible sur mesure, en largeur et en longueur.

Propriétés

- Cornière en acier galvanisé à chaud avec fentes le long du côté.
- Convient pour le placement sur un caniveau polymère ou plastique d'une largeur maximale de 100 mm.
- La cornière est galvanisée à chaud selon la norme NBN EN ISO 1461. Cela rend le produit durable et résistant à la corrosion.
- Application: utilisation en extérieur devant les portes de garage, les terrasses, parkings, autour des étangs et des piscines.
- Classe de résistance C250.

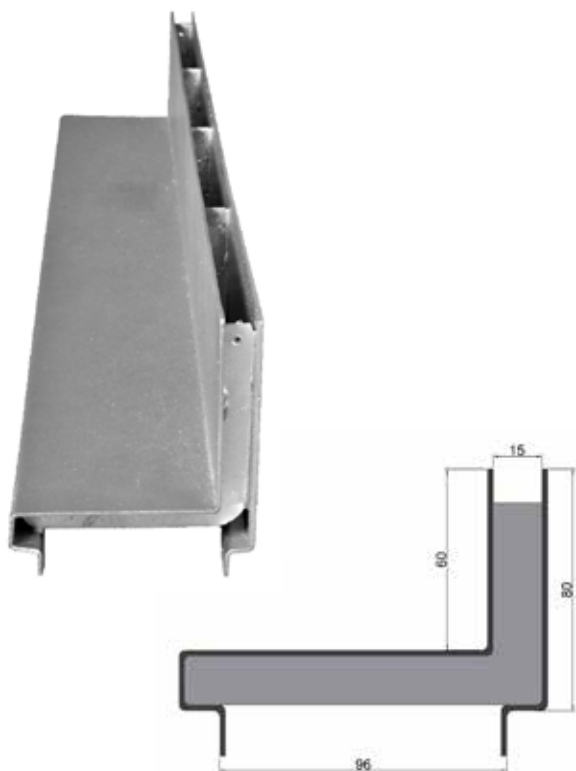

HAUTEUR

82 mm

Longueur (mm)	Poids (kg)	N° art.
1000	6.134	14164

REGARD D'INSPECTION



Propriétés

- Trappe de visite en acier galvanisé à chaud avec fente sur le pourtour.
- La fixation sur le Galva Side Line permet également de nettoyer facilement l'évacuation.

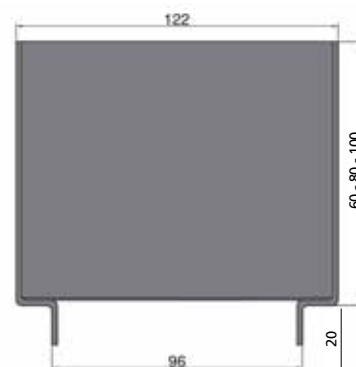

REGARD D'INSPECTION

Longueur (mm)	Poids (kg)	N° art.
250	2.690	21464
500	5.680	14165

COMMENT INSTALLER UN DRAINAGE LINÉAIRE ?

1



MESURER

Avant d'installer le caniveau en polymère, tenez compte de la hauteur de l'Alu Side Line. La cornière à fente doit être placée à 3 mm sous la surface pour assurer un bon drainage

2



PLACER

L'Alu Side Line peut être installé sur le caniveau en polymère ou sur un autre caniveau. Les ergots d'assemblage (outliner), en standard sur chaque cornière, assurent un alignement automatique assurant ainsi un gain de temps à l'entrepreneur.

3



REGARD D'INSPECTION

Si nécessaire, placez un regard d'inspection : à la fin d'un caniveau et au-dessus de chaque évacuation.

4



REEMPLIR

Installer les caniveaux au mortier. Ensuite poser les carrelages jusqu'au bord de la cornière. Après l'installation, l'Alu Side Line ou l'Alu Side Drain devient presque invisible et ce sans aucune perte de fonctionnalité.

Info complémentaire

Bande de protection

Tous les modèles Alu Side Line, Alu Side Drain et accessoires sont équipés en standard d'une bande protectrice amovible sur le dessus. Cette bande de protection ne doit être retirée qu'après avoir posé les pavés ou les carrelages. Ceci protège l'écoulement contre la pénétration de résidus de ciment ou de saleté pendant les travaux.

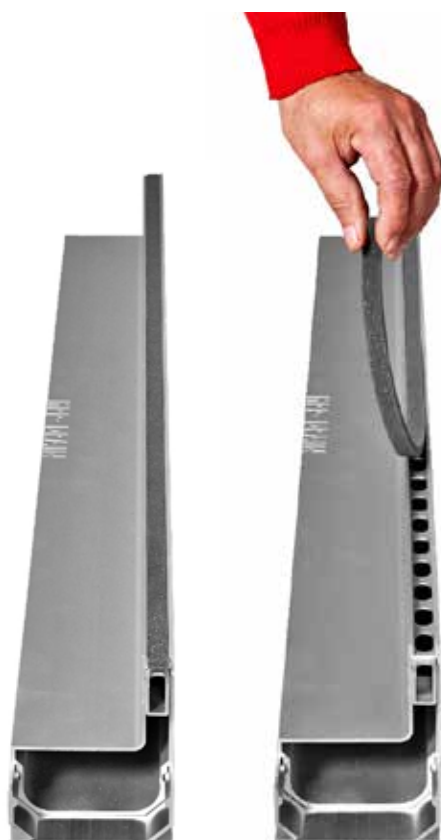

Alu Side Drain avec bande de protection

La bande de protection est facile à enlever après la finition.

Autres couleurs

Afin d'harmoniser les couleurs du bâtiment, il est également possible de commander les éléments de drainage dans des couleurs RAL résistantes à l'usure. Demandez les infos auprès de nos revendeurs, experts en la matière.



Angle extérieur Alu Side Line en couleur RAL 7043



MPP METAL PROJEKT POLSKA
Ul. Żarnowiecka 18 - 42-445 Szczekociny - Poland

www.mpp.expert